

FilterBox 10A

Filtrační jednotka s automatickou regenerací pro lehké a střední odsávání prachu a dýmů.



FilterBox 10A je vybaven ventilátorem N24 s maximální kapacitou 1000 m³/h. Integrovaný tlumič hluku snižuje hlučnost ventilátoru a vyfukovaného vzduchu. Jednotka má pokročilý kontrolní systém, který automaticky spouští regeneraci, pokud výkon odsávání příliš poklesne. V závislosti na konkrétním modelu je jednotka vybavena mechanickou regenerací nebo kombinací mechanické regenerace s čištěním stlačeným vzduchem pro odsávání prachu a dýmů. FilterBox 10A se dodává jako mobilní jednotka nebo s konstrukcí pro pevnou montáž k podlaze. Volitelný HEPA filtr zajišťuje nadstandardní ochranu před nebezpečnými mikročásticemi.

Jednotka je čištěna mechanicky při odsávání prachu a při odsávání svařovacích dýmů kombinovaně mechanicky a stlačeným vzduchem.

Pro svařovací aplikace je požadován stlačený vzduch

- Uživatelsky přívětivý a výkonný systém automatického čištění (mechanický nebo s využitím stlačeného vzduchu)
- Automatická klapka zabráňující úniku prachu při regeneraci filtru.
- Bezprašná výměna filtrační vložky a vysypávání sběrné nádoby na prach
- Schválení a certifikace pro použití se svařovacími dýmy kategorie W3 dle EN 15 012-2



Název produktu	FilterBox 10A
Hlučnost (dB(A))	66
Účinnost filtrace (%)	99
Požadavky na stlačený vzduch	DIN ISO 8573-1, třída 5/5/4 (7 bar)
Instalace	Vnitřní
Materiál	Tělo vyrobené metodou rotačního tváření plastů.
Objem sběrné nádoby (l)	15
Průměr prodlužovacího ramena (mm)	160
Průtok (m ³ /h)	1000
Filtrační plocha (m ²)	13
Frekvence (Hz)	50
Typ filtru	Vložka
Počet filtračních elementů	1
Materiál filtru	Polyester PW13
Elektrická zástrčka	Bez



FilterBox 10A

[Image]	Jméno datasheetu	Napětí (V)	Počet fází	Délka ramena (m)	Mounting	Hmotnost (kg)	Filter cleaning method	Výkon (kW)	Ujasnění technických údajů	[model]
	FilterBox 10 A.	230	3	3	Mobilní	102	Mechanický	0,9	Pouze mechanické čištění filtrů	12653663*
	FilterBox 10 A.	230	3	3	Stacionární	99	Mechanický	0,9	Pouze mechanické čištění filtrů	12653763*
	FilterBox 10 A.	400	3	3	Mobilní	102	Mechanický	0,9	Pouze mechanické čištění filtrů	12653863*
	FilterBox 10 A.	400	3	3	Stacionární	99	Mechanický	0,9	Pouze mechanické čištění filtrů	12653963*
	FilterBox 10 A	230	3	3	Mobilní	102	Mechanický ,	0,9		12655263
	FilterBox 10 A	230	3	3	Stacionární	99	Mechanický ,	0,9		12655363
	FilterBox 10 A	400	3	3	Mobilní	102	Mechanický ,	0,9		12655463
	FilterBox 10 A	400	3	3	Stacionární	99	Mechanický ,	0,9		12655563
	FilterBox 10 A	230	1	3	Mobilní	102	Mechanický ,	0,75		12655663
	FilterBox 10 A	230	1	3	Stacionární	99	Mechanický ,	0,75		12655763
	FilterBox 10 A	230	1	3	Stacionární	99	Mechanický ,	0,75		12655963
	FilterBox 10 A.	230	1	3	Mobilní	102	Mechanický	0,75	Pouze mechanické čištění filtrů.	12654063**
	FilterBox 10 A.	230	1	3	Stacionární	99	Mechanický	0,75	Pouze mechanické čištění filtrů.	12654163**
	FilterBox 10 A.	400	3	bez	Stacionární	99	Mechanický	0,9	Pouze mechanické čištění filtrů.	12686263**
	FilterBox 10 A	400	3	bez	Stacionární	99	Mechanický ,	0,9		12685063











FilterBox 10A

[Image]	Jméno datasheetu	Napětí (V)	Počet fází	Délka ramena (m)	Mounting	Hmotnost (kg)	Filter cleaning method	Výkon (kW)	Ujasnění technických údajů	[model]
	FilterBox 10 A	400	3	bez	Mobilní	102	Mechanický ,	0,9		12686763
	FilterBox 10 A.	400	3	bez	Mobilní	102	Mechanický	0,9	Pouze mechanické čištění filtrů	12686863*

*Pouze mechanické čištění filtrů

**Pouze mechanické čištění filtrů.

FilterBox 10A

	[accessory]	[partno]
	Výstup s přípojkou trubky D=200mm	12376749
	Světlo Original, (LED) 24V, 5W	12376616*
	Ochrana proti jiskrám pro Original/NEX MD dýmnik	10551335
	LED světlo/přepínač ventilátoru Original	10376922
	Filtr-PW-FB-13	12332672
	Filtr-PW HE-FB-15	12371106
	Filtr-PWA-FB-15	12371412
	HEPA filter H13 10m2 Filterbox	12376615
	Pytle pro prachový koš Filterbox, 10ks	12376618
	HEPA filtr H14 10m2 Filterbox	12376756
	Sensor clamp to be attached to the earth cable of the welding power source.	14372199
	Twin Module blue	12376801

*vypínač světla (ne pro start ventilátoru)

FilterBox 10A

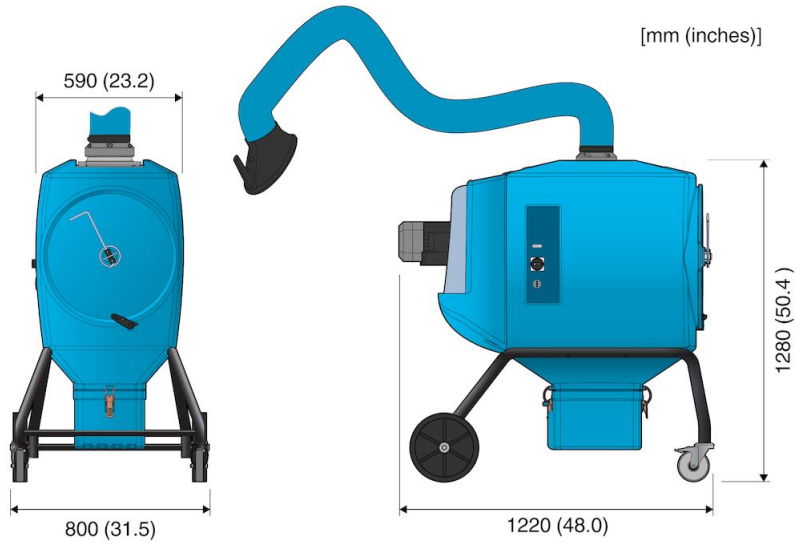

FilterBox 10A mobile

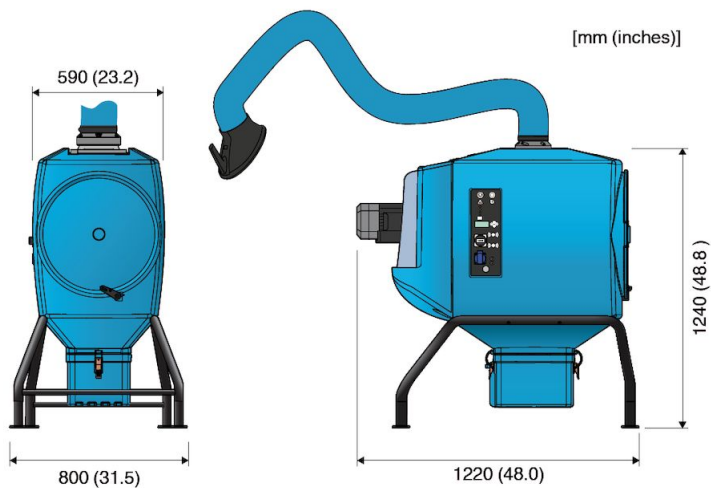

Floor mounted FilterBox 10A

FilterBox 10A Podlahový