

FilterBox 12A

S automatickým čištěním filtru pro aplikace se zvýšeným zatížením prachem a dýmy.



FilterBox 12A je vybaven výkonným ventilátorem s maximálním průtokem vzduchu 1 200 m³/h. Integrovaný tlumič snižuje hluk z ventilátoru a odvodu vzduchu. Jednotka má moderní systém automaticky řídicí regeneraci filtru, která se spouští při růstu tlakové ztráty (při zhoršení odsávání). K dispozici buď jako mobilní jednotka na kolečkách, nebo pevně instalovaná s podlahovým stojanem. Dodatečná ochrana před škodlivými částicemi je k dispozici, pokud je nainstalován HEPA filtr.

Jednotka je čištěna mechanicky při odsávání prachu a při odsávání svařovacích dýmy kombinovaně mechanicky a stlačeným vzduchem.















Pro svařovací aplikace je požadován stlačený vzduch

- Uživatelsky přívětivá jednotka s vysoce účinnou regenerací filtračních vložek (mechanická a/nebo pomocí stlačeného vzduchu) pro dlouhou životnost filtrační vložky.
- Automatická klapka zabráňující úniku prachu při regeneraci filtru
- Bezprašná výměna filtrační vložky a vysypávání sběrné nádoby na prach
- Certifikace třetí stranou pro použití se svařovacími dýmy kategorie W3 dle EN 15012-1

Název produktu	FilterBox 12A
Hlučnost (dB(A))	74
Účinnost filtrace (%)	99
Požadavky na stlačený vzduch	DIN ISO 8573-1, třída 5/5/4 (7 bar)
Instalace	Vnitřní
Materiál	Kryt vyrobený metodou rotačního tváření plastů
Objem sběrné nádoby (l)	15
Průměr prodlužovacího ramena (mm)	160
Průtok (m ³ /h)	1200
Filtrační plocha (m ²)	13
Frekvence (Hz)	50
Počet fází	3
Typ filtru	Vložka
Počet filtračních elementů	1
Materiál filtru	Polyester PW13
Elektrická zástrčka	Bez
Výkon (kW)	2,2











FilterBox 12A

[Image]	Jméno datasheetu	Napětí (V)	Délka ramena (m)	Mounting	Hmotnost (kg)	Filter cleaning method	Ujasnění technických údajů	[model]
	FilterBox 12 A	400	3 (Original)	Mobilní	115	Mechanický ,		12662563
	FilterBox 12 A	200	3 (Original)	Mobilní	115	Mechanický ,		12679663
	FilterBox 12 A	200	3 (Original)	Stacionární	112	Mechanický ,		12679763
	FilterBox 12 A.	230	3 (Original)	Mobilní	115	Mechanický	Pouze mechanické čištění filtrů.	12661963*
	FilterBox 12 A.	230	3 (Original)	Stacionární	112	Mechanický	Pouze mechanické čištění filtrů.	12662063*
	FilterBox 12 A.	400	3 (Original)	Mobilní	115	Mechanický	Pouze mechanické čištění filtrů.	12662163*
	FilterBox 12 A.	400	3 (Original)	Stacionární	112	Mechanický	Pouze mechanické čištění filtrů.	12662263*
	FilterBox 12 A	230	3 (Original)	Mobilní	115	Mechanický ,		12662363
	FilterBox 12 A	230	3 (Original)	Stacionární	112	Mechanický ,		12662463
	FilterBox 12 A	400	3 (Original)	Stacionární	112	Mechanický ,		12662663
	FilterBox 12 A.	400	bez	Stacionární	112	Mechanický	Pouze mechanické čištění filtrů.	12686463*
	FilterBox 12 A	400	bez	Mobilní	115	Mechanický ,		12687163
	FilterBox 12 A.	400	bez	Mobilní	115	Mechanický	Pouze mechanické čištění filtrů	12687263**
	FilterBox 12 A.	400	bez	Stacionární	112	Mechanický ,		12685263

*Pouze mechanické čištění filtrů.

**Pouze mechanické čištění filtrů

FilterBox 12A

	[accessory]	[partno]
	Výstup s přípojkou trubky D=200mm	12376749
	Světlo Original, (LED) 24V, 5W	12376616*
	LED světlo/přepínač ventilátoru Original	10376922
	Ochrana proti jiskrám pro Original/NEX MD dýmnik	10551335
	Filtr-PW-FB-13	12332672
	Filtr-PW HE-FB-15	12371106
	Filtr-PWA-FB-15	12371412
	HEPA filter H13 10m2 Filterbox	12376615
	Pytle pro prachový koš Filterbox, 10ks	12376618
	HEPA filtr H14 10m2 Filterbox	12376756
	Sensor clamp to be attached to the earth cable of the welding power source.	14372199
	Twin Module blue	12376801

*vypínač světla (ne pro start ventilátoru)

FilterBox 12A

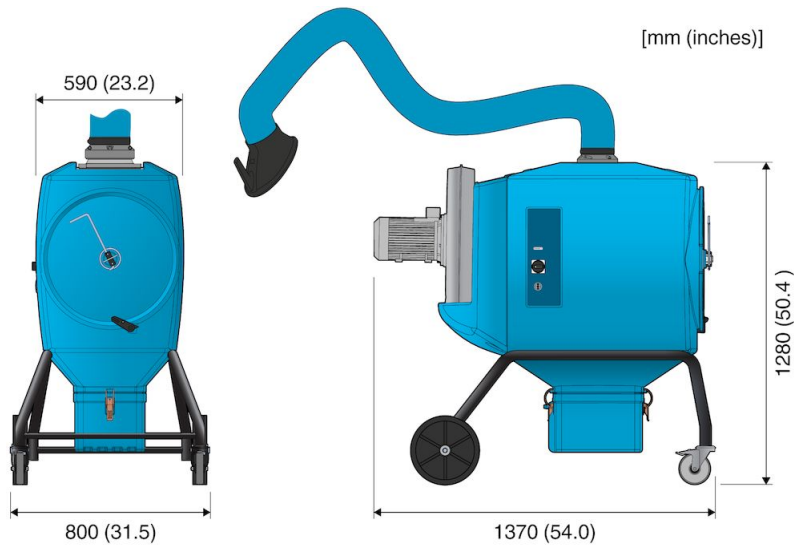

FilterBox 12M. Mobile

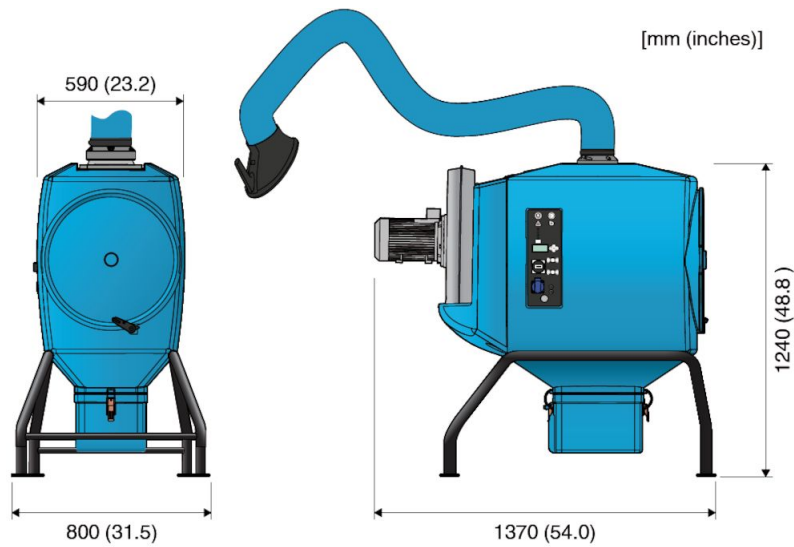

Na podlahe instalovaný FilterBox 12A