

FilterBox 12M

S manuálním čištěním pro středně těžké aplikace odsávání prachu a dýmů.



FilterBox 12M je filtrační jednotka vybavená výkonným integrovaným ventilátorem s maximálním průtokem 1200 m³/h. Integrovaný tlumič hluku snižuje hlučnost ventilátoru a výstupu vzduchu. Čištění filtrační vložky je spouštěno manuálně v okamžiku, kde je průtok příliš nízký. Jednotka je vybavena počítadlem motohodin. FilterBox 10M je dostupný jako mobilní jednotka na kolečkách nebo s konstrukcí pro pevnou montáž na zem. Dodatečnou ochranu před nebezpečnými částicemi zajišťuje volitelný HEPA filtr.

Jednotka je čištěna mechanicky při odsávání prachu a při odsávání svařovacích dýmů kombinovaně mechanicky a stlačeným vzduchem.









Pro svařovací aplikace je požadován stlačený vzduch

- Uživatelsky přívětivá jednotka s vysoce účinnou regenerací filtračních vložek (mechanická a/nebo pomocí stlačeného vzduchu) pro dlouhou životnost filtrační vložky
- Automatická klapka zabráňující úniku prachu při regeneraci filtru
- Bezprašná výměna filtrační vložky a vysypávání sběrné nádoby na prach
- Certifikace třetí stranou pro použití se svařovacími dýmy kategorie W3 dle EN 15012-1

Název produktu	FilterBox 12M
Hlučnost (dB(A))	74
Účinnost filtrace (%)	99
Požadavky na stlačený vzduch	DIN ISO 873-1, třída 5/5/4 (7 bar)
Instalace	Vnitřní
Materiál	Kryt vyrobený metodou rotačního tváření plastů
Objem sběrné nádoby (l)	15
Průměr prodlužovacího ramena (mm)	160
Průtok (m ³ /h)	1200
Filtrační plocha (m ²)	13
Frekvence (Hz)	50
Počet fází	3
Typ filtru	Vložka
Počet filtračních elementů	1
Elektrická zástrčka	Bez
Výkon (kW)	2,2













FilterBox 12M

[image]	Jméno datasheetu	Napětí (V)	Délka ramena (m)	Materiál filtru	Mounting	Hmotnost (kg)	Filter cleaning method	Ujasnění technických údajů	[model]
	FilterBox 12M	400	3 (Original)	Polyester PW13	Mobilní	115	Mechanický	Pouze mechanické čištění filtrů	12660163*
	FilterBox 12M	230	3 (Original)	Polyester PW13	Mobilní	115	Mechanický	Mechanical filter cleaning only	12659963**
	FilterBox 12M	230	3 (Original)	Polyester PW13	Mobilní	115	Mechanický ,		12660363
	FilterBox 12M	230	3 (Original)	Polyester PW13	Stacionární	112	Mechanický ,		12660463
	FilterBox 12M	230	3 (Original)	Polyester PW14	Stacionární	112	Mechanický		12660063
	FilterBox 12M	400	3 (Original)	Polyester PW13	Stacionární	112	Mechanický ,		12660663
	FilterBox 12M	400	3 (Original)	Polyester PW15	Stacionární		Mechanický		12660263
	FilterBox 12M	400	3 (Original)	Polyester PW13	Mobilní	115	Mechanický ,		12660563
	FilterBox 12M	200	3 (Original)	Polyester PW13	Mobilní	115	Mechanický ,		12660763
	FilterBox 12M.	400	bez	Polyester PW13	Stacionární	112	Mechanický	Pouze mechanické čištění filtrů.	12686363***
	FilterBox 12M.	400	bez	Polyester PW13	Mobilní	115	Mechanický ,		12686963
	FilterBox 12M.	400	bez	Polyester PW13	Mobilní	115	Mechanický	Pouze mechanické čištění filtrů	12687063*
	FilterBox 12M.	400	bez	Polyester PW13	Stacionární	112	Mechanický ,		12685163

*Pouze mechanické čištění filtrů
 **Mechanical filter cleaning only
 ***Pouze mechanické čištění filtrů.

FilterBox 12M

	[accessory]	[partno]
	Světlo Original, (LED) 24V, 5W	12376616*
	Rukojeť eQ Filterbox	12376617
	Výstup s přípojkou trubky D=200mm	12376749
	Upgrade pro motorové čištění	12373614
	Ochrana proti jiskrám pro Original/NEX MD dýmnik	10551335
	Filtr-PW-FB-13	12332672
	Filtr-PW HE-FB-15	12371106
	Filtr-PWA-FB-15	12371412
	HEPA filter H13 10m2 Filterbox	12376615
	HEPA filtr H14 10m2 Filterbox	12376756
	Pytle pro prachový koš Filterbox, 10ks	12376618
	Twin Module blue	12376801

*vypínač světla (ne pro start ventilátoru)

FilterBox 12M

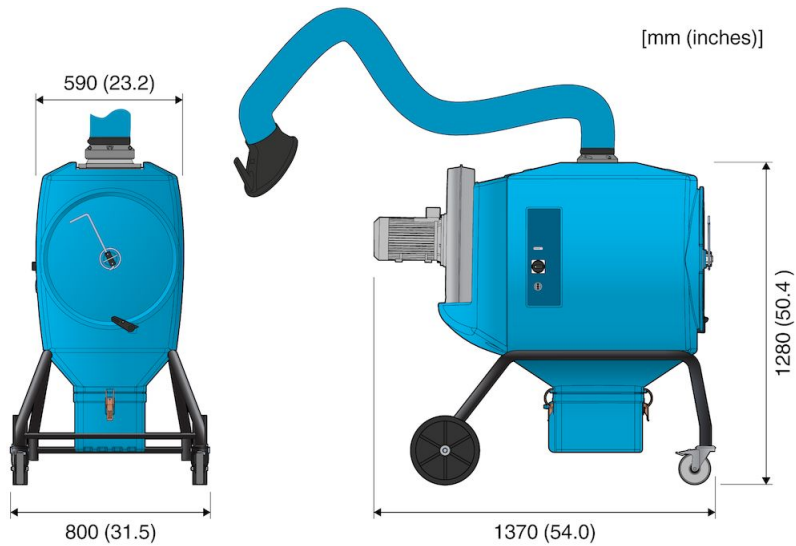

FilterBox 12M. Mobile

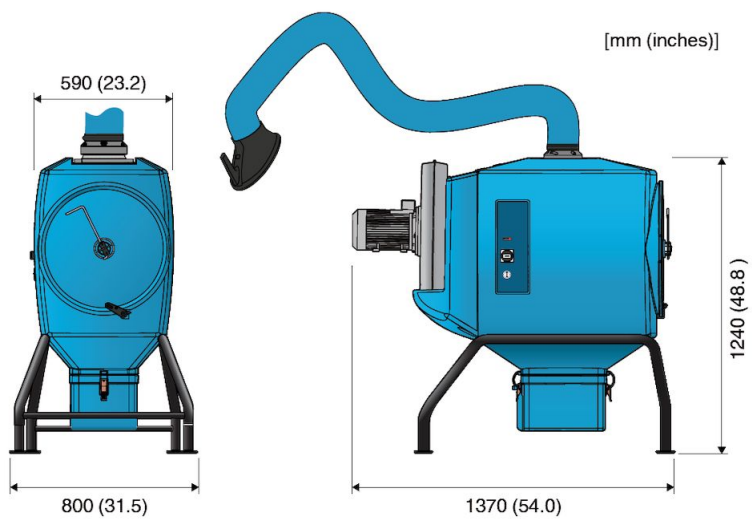

Na podlahe instalovaný FilterBox 12M